



decoe
HOME

Guía de **instalación**
de estores enrollables

Instalación de estores enrollables

Primero de todo, comprobamos que en la caja vienen:



5 tacos



5 tornillos

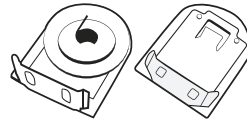

2 soportes



El estor enrollable



1 tensor de cadena

Necesitaremos:

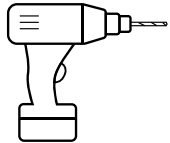

1 taladro



Lápiz para marcar



Cinta métrica



**Destornillador
(o taladro atornillador)**



Nivel de burbuja



1 escalera

¿Lo tenemos? ¡Vamos a ello!

1. Colocamos el soporte que lleva la pestaña (es el que va en el lado de la cadena) en el estor.

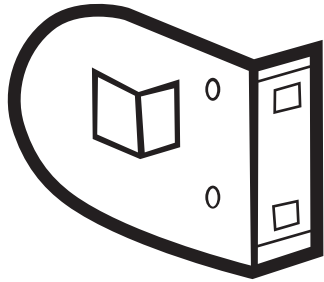

2. Teniendo en cuenta la anchura del estor, lo centramos en la ventana y marcamos con el lápiz donde van a ir los agujeros en la pared del primer soporte.

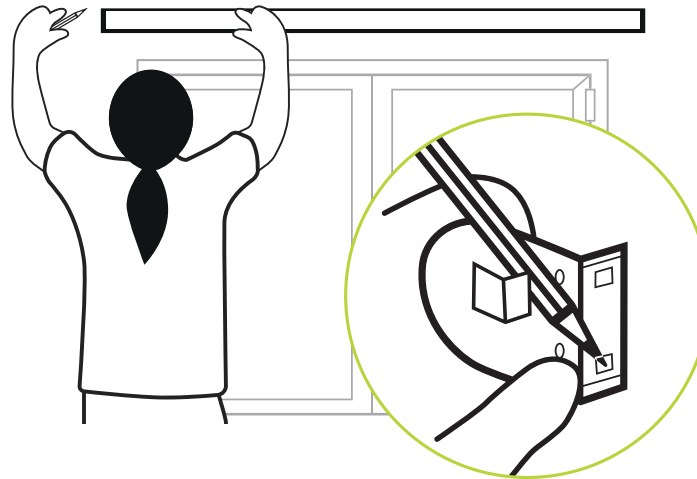

3. Cogemos el taladro y agujeramos.

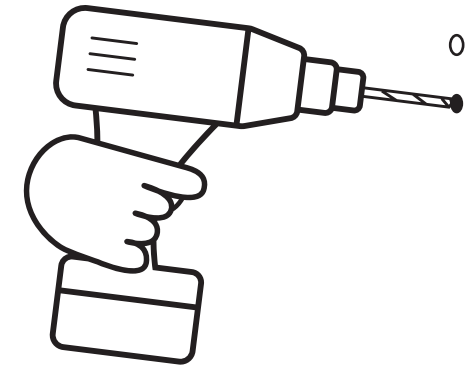

4. Lo fijamos con los tacos y los tornillos.

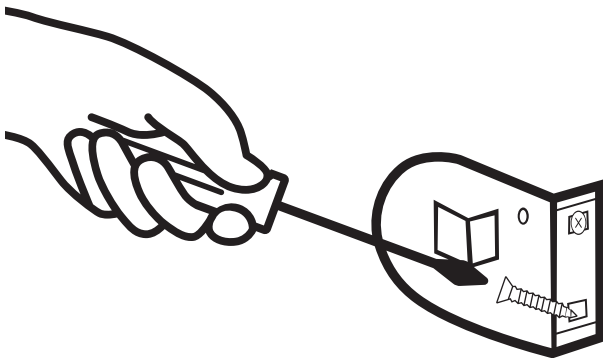

5. Introducimos el estor en el soporte. Tener en cuenta la posición del embrague en la colocación de la cadena.

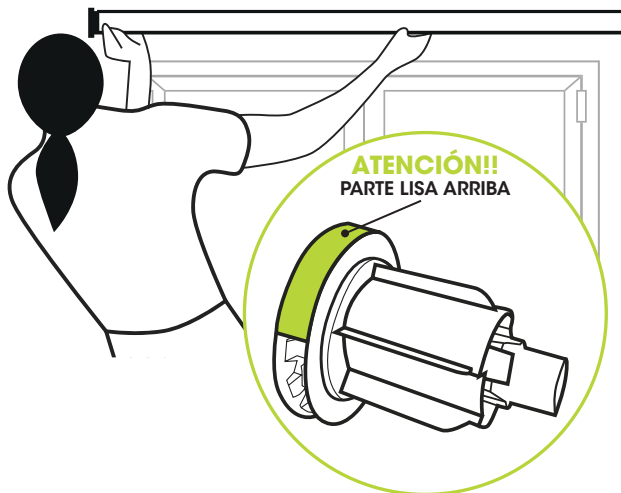

6. Marcamos con el lápiz donde van los agujeros del soporte contrario (recomendamos usar el nivel de burbuja para que quede bien recto).

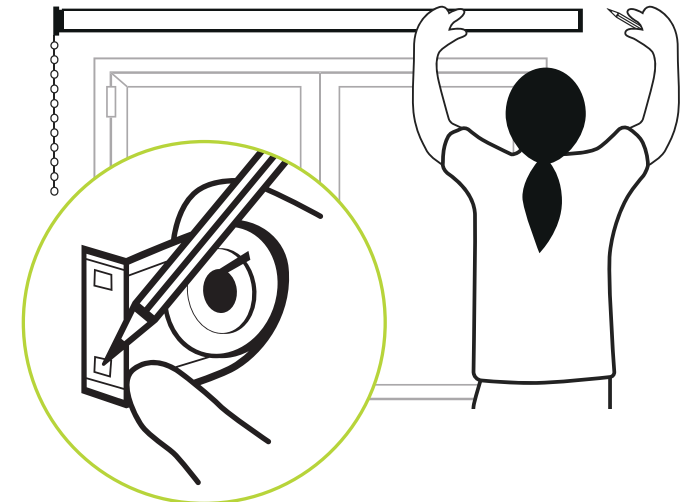

7. Cogemos el taladro y agujereamos.

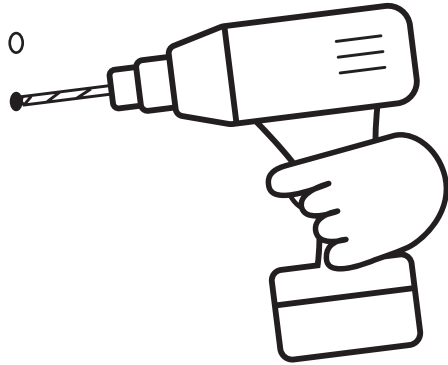

8. Lo fijamos con los tacos y los tornillos, como hemos hecho con el anterior.

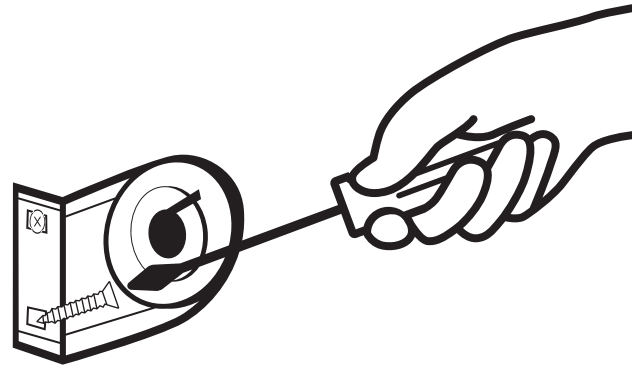

9. Insertamos el estor enrollable en los soportes, hasta escuchar un "click".

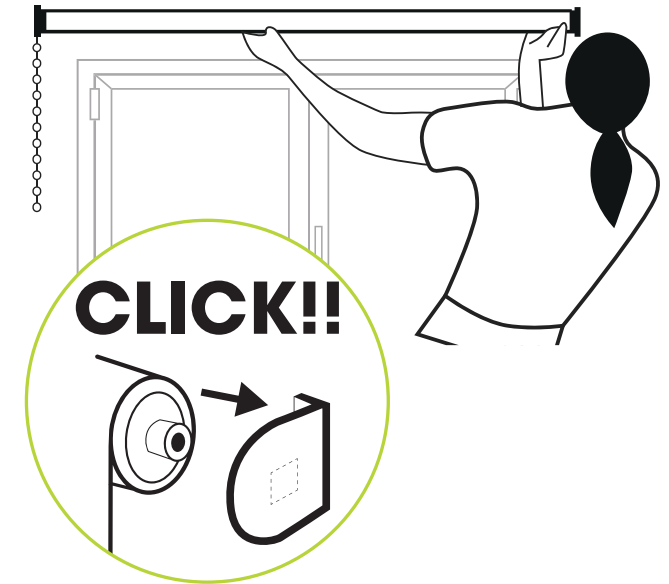

¡YA LO TENEMOS!

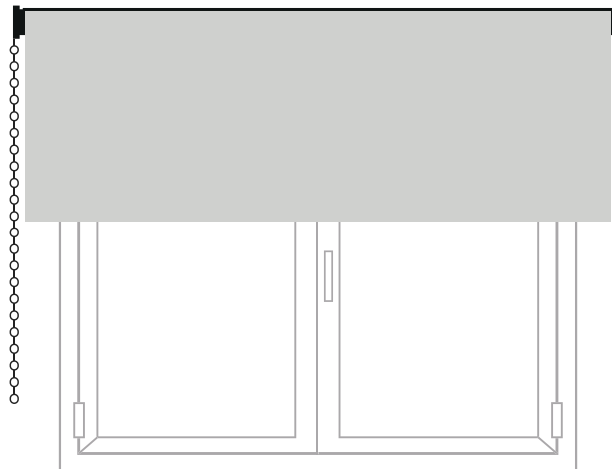
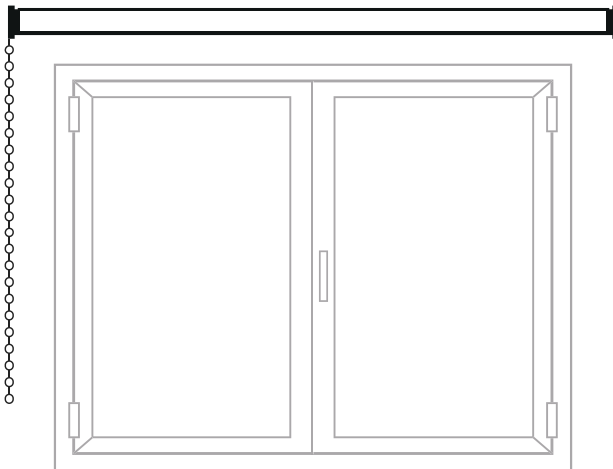

Fijamos el tensor de cadena con el tornillo sobrante a la pared, como dispositivo de seguridad infantil, y pasamos la cadena por él, que quede bien tensa para que no quede en el aire y así evitar que los más pequeños la manipulen.

